

Инструкция по эксплуатации и монтажу Кухонная вытяжка

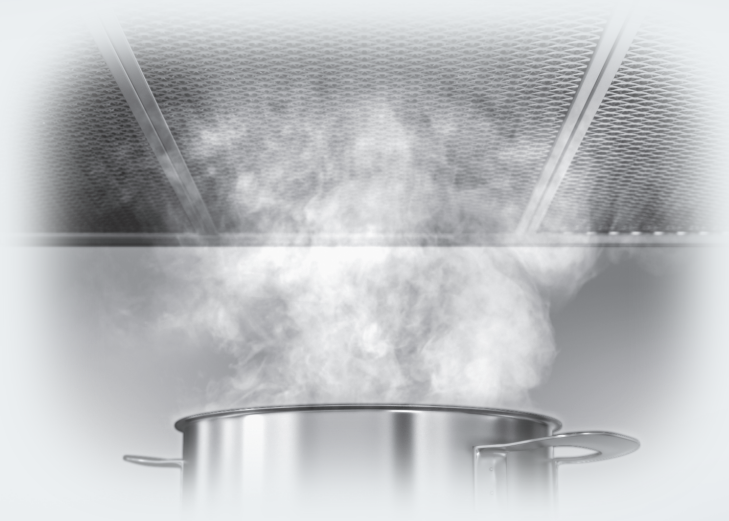

Обязательно прочтите инструкцию по эксплуатации и монтажу перед подключением и подготовкой прибора к работе. Вы обезопасите себя и предотвратите повреждения прибора.

Содержание

Указания по безопасности и предупреждения	4
Ваш вклад в охрану окружающей среды	13
Описание вытяжки	14
Описание функций	16
Ввод в эксплуатацию	17
Выбор режима отвода воздуха или режима рециркуляции	17
Настройка функции Miele@home	17
Соединение через мобильное приложение	18
Соединение через WPS	19
Отмена Wi-Fi соединения (вернуться к заводской настройке)	20
Настройка функции Con@ctivity	21
Настройка функции Con@ctivity через домашнюю сеть Wi-Fi (Con@ctivity 3.0)	22
Con@ctivity через прямое Wi-Fi соединение (Con@ctivity 3.0)	22
Повторное подключение	23
Эксплуатация (автоматическая работа)	24
Приготовление с функцией Con@ctivity (автоматический режим)	24
Процесс обжаривания	25
Временный выход из автоматического режима работы	26
Возврат в автоматический режим	26
Эксплуатация (ручной режим работы)	27
Приготовление без функции Con@ctivity (ручной режим)	27
Включение вытяжки	27
Выбор уровня мощности	27
Выбор второго уровня Booster	27
Выбор времени остаточного хода вытяжки	28
Выключение вытяжки	28
Включение/выключение/затемнение подсветки панели конфорок	28
Защитное отключение	28
Изменение установок	29
Настройка счётчика работы жироулавливающих фильтров	29
Настройка или выключение счётчика рабочих часов угольных фильтров	30
Отключение системы управления электропитанием	30
Звуковой сигнал сенсорных кнопок	31
Рекомендации по экономии электроэнергии	32

Чистка и уход	33
Корпус	33
Особые указания для поверхностей из нержавеющей стали	33
Счётчик рабочих часов	33
Жироулавливающий фильтр	34
Замена жироулавливающего фильтра.....	36
Угольные фильтры.....	36
Обнуление счётчика рабочих часов угольных фильтров	37
Утилизация угольных фильтров	37
Регенерируемые угольные фильтры	37
Монтаж	38
Перед установкой.....	38
Рекомендации по проведению монтажа.....	38
Принадлежности для монтажа.....	38
Принадлежности для монтажа в режиме рециркуляции	39
Размеры прибора	40
Расстояние между панелью конфорок и вытяжкой (S)	43
Установка ограничителя глубины (опция)	44
Воздуховод	46
Обратный клапан	47
Конденсат	47
Шумоподавитель	48
Электроподключение	49
Сервисная служба	50
Контактная информация для обращений в случае неисправностей.....	50
Расположение типовой таблички.....	50
Гарантия	50
Документы соответствия	50
Технические характеристики	51
Дополнительно приобретаемые принадлежности для режима рециркуляции.....	51
Гарантия качества товара	52
Контактная информация о Miele	54

Указания по безопасности и предупреждения

Данная вытяжка отвечает нормам технической безопасности. Тем не менее, её ненадлежащее использование может привести к травмам и материальному ущербу.

Внимательно прочитайте инструкцию по эксплуатации и монтажу, прежде чем вводить вытяжку в эксплуатацию. В ней содержатся важные указания по монтажу, технике безопасности, эксплуатации и техобслуживанию. Вы обезопасите себя и предотвратите повреждения вытяжки.

В соответствии с нормой IEC 60335-1 компания Miele настоятельно рекомендует ознакомиться с главой об установке прибора и следовать указаниям и предупреждениям по безопасности.

Компания Miele не несёт ответственности за повреждения, вызванные несоблюдением данных указаний и рекомендаций.

Бережно храните инструкцию по эксплуатации и монтажу и по возможности передайте её следующему владельцу прибора.

Надлежащее использование

- ▶ Эта вытяжка предназначена для использования в домашнем хозяйстве и подобных бытовых условиях исключительно для личных, семейных, домашних и иных нужд, не связанных с осуществлением предпринимательской деятельности.
- ▶ Вытяжка не предназначена для эксплуатации вне помещений. Эксплуатация прибора допускается только в условиях, которые соответствуют требованиям, предъявляемым к жилым помещениям. Все прочие способы применения недопустимы.
- ▶ Используйте вытяжку исключительно в бытовой среде для очистки воздуха от кухонных испарений, которые образуются при приготовлении пищи. Любые другие виды применения не допускаются.
- ▶ Кухонная вытяжка в режиме рециркуляции не может использоваться для удаления испарений над газовыми конфорками. Подробнее узнавайте у обслуживающей организации.

Указания по безопасности и предупреждения

▶ Лица, которые в силу своих физических способностей или из-за отсутствия опыта и соответствующих знаний не способны уверенно управлять вытяжкой, должны находиться при ее использовании под присмотром.

Такие лица могут управлять вытяжкой без надзора лишь в том случае, если они получили все необходимые для этого разъяснения. Они также должны понимать и осознавать возможную опасность, связанную с неправильной эксплуатацией прибора.

Если у Вас есть дети

▶ Дети младше 8 лет не должны пользоваться вытяжкой или должны делать это под постоянным надзором.

▶ Дети старше 8 лет могут пользоваться вытяжкой без надзора взрослых, если они настолько освоили управление ей, что могут это делать с уверенностью. Дети должны осознавать возможную опасность, связанную с неправильной эксплуатацией прибора.

▶ Не разрешайте детям проводить чистку вытяжки и уход за ней без присмотра взрослых.

▶ Не оставляйте без надзора детей, если они находятся вблизи вытяжки. Никогда не позволяйте детям играть с прибором.

▶ Местное освещение вытяжки очень интенсивно.

Если у Вас маленькие дети, следите, чтобы они не смотрели прямо на лампы вытяжки.

▶ Опасность удушья! При игре с упаковкой (например, пленкой) дети могут завернуться в нее или натянуть на голову, что приведет к удушью. Храните упаковочный материал в недоступном для детей месте.

Указания по безопасности и предупреждения

Техническая безопасность

- ▶ Вследствие неправильно выполненных работ по монтажу, техобслуживанию или ремонту может возникнуть серьезная опасность для пользователя. Такие работы могут проводить только специалисты, авторизованные компанией Miele.
- ▶ Повреждения вытяжки могут нести в себе угрозу Вашей безопасности. Проверяйте отсутствие видимых повреждений. Никогда не пользуйтесь поврежденной вытяжкой.
- ▶ Электробезопасность вытяжки гарантирована только в том случае, если она подключена к системе защитного заземления, выполненной в соответствии с предписаниями. Очень важно проверить соблюдение этого основополагающего условия обеспечения электробезопасности. В случае сомнения поручите специалисту-электрику проверить домашнюю электропроводку.
- ▶ Возможна периодическая или не продолжительная эксплуатация на автономном или не синхронизированном с сетью электропитающем оборудовании (например, изолированные сети, резервные системы). Условием для эксплуатации является то, что электропитающее оборудование удовлетворяет требованиям EN 50160 или аналогичного стандарта. Защитные меры, предусмотренные в домашней установке и данном продукте от Miele, также должны быть обеспечены с точки зрения их функций и режима работы при автономной работе или несинхронной работе, или они должны быть заменены эквивалентными мерами при установке.
- ▶ Параметры подключения (частота и напряжение) на типовой табличке вытяжки должны обязательно соответствовать параметрам электросети во избежание повреждений вытяжки. Перед тем как подключать прибор, сравните параметры подключения. В случае сомнений проконсультируйтесь со специалистом по электромонтажу.
- ▶ Многоместные розетки или удлинители не обеспечивают необходимую безопасность (опасность возгорания). Не подключайте вытяжку к электросети с помощью таких устройств.

Указания по безопасности и предупреждения

- ▶ Используйте вытяжку только в смонтированном виде, чтобы была гарантирована ее безопасная и надежная работа.
- ▶ Эта вытяжка не может быть подключена на нестационарных объектах (напр., судах).
- ▶ Прикосновение к разъёмам, находящимся под напряжением, а также внесение изменений в электрическое и механическое устройство прибора, опасно для Вас и может привести к нарушениям работы вытяжки.
Открывайте корпус вытяжки только в том случае, если это описано в разделе, касающемся монтажа и чистки. Никогда не открывайте другие детали корпуса.
- ▶ Право на гарантийное обслуживание теряется, если ремонт вытяжки выполняет специалист сервисной службы, не авторизованной компанией Miele.
- ▶ Повреждённый сетевой кабель могут заменять только квалифицированные специалисты.
- ▶ Лампы подсветки установлены стационарно. Замена может осуществляться только авторизованным специалистом или сервисной службой Miele.
- ▶ При проведении монтажа, техобслуживания и ремонта вытяжка должна быть отключена от электросети. Она считается отключенной только в том случае, если:
 - выключен автоматический выключатель на распределительном щите, или
 - полностью вывернуты резьбовые предохранители на распределительном щите, или
 - отсоединена от сетевой розетки вилка (если имеется). При этом тяните не за кабель, а за вилку.

Указания по безопасности и предупреждения

Одновременная эксплуатация панели конфорок и устройства горения, зависящего от воздуха в помещении

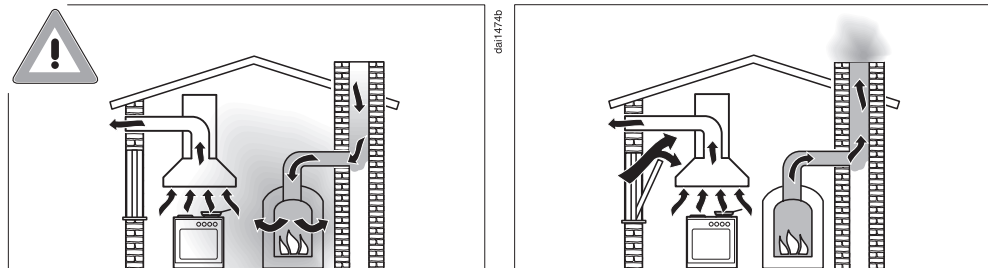

⚠ Опасность отравления из-за вдыхания продуктов сгорания! При одновременной эксплуатации кухонной вытяжки и устройства горения, зависящего от комнатного воздуха, в одном и том же помещении или в помещениях, соединённых воздушными каналами, требуется особая осторожность.

Устройства горения, зависящие от воздуха в помещении, для поддержания горения используют воздух помещения и отводят отработавшие газы через газоотводную систему (например, дымоход). Такими устройствами могут быть нагреватели, работающие на газу, масле, дровах или угле, проточные водонагреватели, бойлерные установки, панели конфорок или духовые шкафы.

Кухонная вытяжка забирает воздух из кухни и соседних помещений. Это относится к следующим режимам работы:

- режим отвода воздуха
- режим рециркуляции с расположенным снаружи циркуляционным отсеком

Без достаточного притока воздуха возникает разрежение. К устройству горения не поступает достаточно воздуха. Горение не поддерживается и нарушается.

Ядовитые продукты горения в виде газов могут попасть из дымохода или вытяжного короба обратно в жилые помещения.

Возникает угроза для жизни!

Указания по безопасности и предупреждения

Безопасная эксплуатация при одновременной работе вытяжки и зависимых от комнатного воздуха устройств горения может быть обеспечена, если разрежение не превышает 4 Па (0,04 мбар). В этом случае исключается обратный подсос отработавших газов от источника нагрева.

Этого можно добиться, если с помощью незакрываемых отверстий, например, в дверях или окнах, обеспечить дополнительное поступление воздуха, необходимого для горения. При этом нужно проследить, чтобы сечение такого отверстия было достаточного размера. Использование только приточного/вытяжного канала в стене, как правило, не обеспечивает поступление воздуха в необходимом объёме.

В расчётах необходимо всегда учитывать все вентиляционные отверстия в квартире. Рекомендуем обратиться за консультацией к специалисту по эксплуатации газового оборудования.

Если вытяжка используется в режиме рециркуляции и при этом воздух отводится обратно в помещение, то одновременная работа устройства горения, зависящего от комнатного воздуха, не должна вызывать опасений.

Указания по безопасности и предупреждения

Правильная эксплуатация

▶ Открытый огонь создаёт опасность возгорания.

Никогда не работайте с открытым огнём под вытяжкой. Так, например, запрещено фламбирование и приготовление на гриле с открытым огнём. Включённая вытяжка затягивает языки пламени в фильтр. Отложения частиц жира могут воспламениться.

▶ Сильное тепловое воздействие при варке на газовой панели конфорок может повредить вытяжку.

- Никогда не оставляйте гореть газовую конфорку без установленной на нее кухонной посуды. Даже если Вы просто снимаете посуду, выключайте газовую конфорку.
- Выбирайте кухонную посуду, которая соответствует размеру конфорки.
- Регулируйте пламя так, чтобы оно ни в коем случае не выходило за пределы кухонной посуды.
- Избегайте чрезмерного нагрева кухонной посуды (например, при приготовлении в посуде Wok).

▶ Конденсат может привести к коррозии вытяжки.

Всегда включайте вытяжку, если используется панель конфорок, чтобы не мог образовываться конденсат.

▶ Перегретые масла и жиры могут самовоспламениться, что приведёт к возгоранию вытяжки.

Не оставляйте без присмотра кастрюли, сковороды и фритюрницы, если вы готовите с применением масел и жиров. Также приготовление с помощью электрогрилей должно производиться под постоянным контролем.

Указания по безопасности и предупреждения

- ▶ Отложения жира и грязи отрицательно влияют на работу вытяжки.
Никогда не пользуйтесь вытяжкой без жиरोулавливающих фильтров, т.к. они обеспечивают её бесперебойную работу.
- ▶ Примите во внимание, что при приготовлении пищи поднимающееся тепло может сильно нагреть вытяжку.
Не касайтесь корпуса и жиरोулавливающих фильтров, пока вытяжка не остынет.

Надлежащий монтаж

- ▶ При использовании панели конфорок учитывайте указания производителя о допустимости её использования в сочетании с кухонной вытяжкой.
- ▶ Запрещается монтаж вытяжки над устройствами, для горения которых используется твёрдое топливо.
- ▶ Если расстояние между панелью конфорок и вытяжкой слишком мало, то это может привести к повреждениям вытяжки.
Если производителем панели конфорок не указаны иные (большие по размеру) безопасные расстояния, то между панелью и нижним краем вытяжки должны соблюдаться расстояния, приведённые в главе «Монтаж».
Если под вытяжкой используются разные приборы для приготовления пищи, для которых указаны различные безопасные расстояния, то необходимо соблюдать большее из них.
- ▶ При установке кухонной вытяжки необходимо следовать указаниям в главе «Монтаж».
- ▶ Детали могут иметь острые кромки и привести к повреждениям.
Надевайте перчатки, чтобы обеспечить защиту от порезов во время монтажа.

Указания по безопасности и предупреждения

- ▶ Для прокладки воздуховода допускается применение воздуховодов только из негорючих материалов. Эти специальные принадлежности имеются в продаже в торговых точках или сервисной службе Miele.
- ▶ Запрещается подсоединять воздуховод к используемым дымовым трубам, а также к шахтам вентиляции помещений с устройствами горения.
- ▶ При подсоединении воздуховода к неиспользуемой дымовой трубе необходимо соблюдать правила противопожарной безопасности.

Чистка и уход

- ▶ Есть риск возникновения пожара, если чистка прибора будет выполняться не в соответствии с указаниями этой инструкции.
- ▶ Пар из пароструйного очистителя может попасть на детали, находящиеся под напряжением, и вызвать короткое замыкание. Никогда не используйте для очистки вытяжки пароструйный очиститель.

Принадлежности и запчасти

- ▶ Используйте исключительно оригинальные принадлежности Miele. При установке или встраивании других деталей теряется право на гарантийное обслуживание.
- ▶ Только при использовании оригинальных запчастей компания Miele гарантирует, что будут выполнены требования к безопасности. Вышедшие из строя детали должны заменяться только на оригинальные запчасти.

Утилизация транспортной упаковки

Упаковка защищает прибор от повреждений при транспортировке. Материалы упаковки безопасны для окружающей среды и легко утилизируются, поэтому они подлежат переработке.

Возвращение упаковки для ее вторичной переработки приводит к экономии сырья и уменьшению количества отходов. Просим Вас по возможности сдать упаковку в пункт приема вторсырья.

Утилизация прибора

Электрические и электронные приборы часто содержат ценные материалы. В их состав также входят определенные вещества, смешанные компоненты и детали, необходимые для функционирования и безопасности приборов. При попадании в бытовой мусор, а также при ненадлежащем обращении они могут причинить вред здоровью людей и окружающей среде. В связи с этим никогда не выбрасывайте отслуживший прибор вместе с бытовым мусором.



Рекомендуем Вам сдать отслуживший прибор в организацию по приему и утилизации электрических и электронных приборов в Вашем населенном пункте. Если в утилизируемом приборе сохранены какие-либо персональные данные, то за их удаление Вы несете личную ответственность. Необходимо проследить, чтобы до отправления прибора на утилизацию он хранился в недоступном для детей месте.

Описание вытяжки

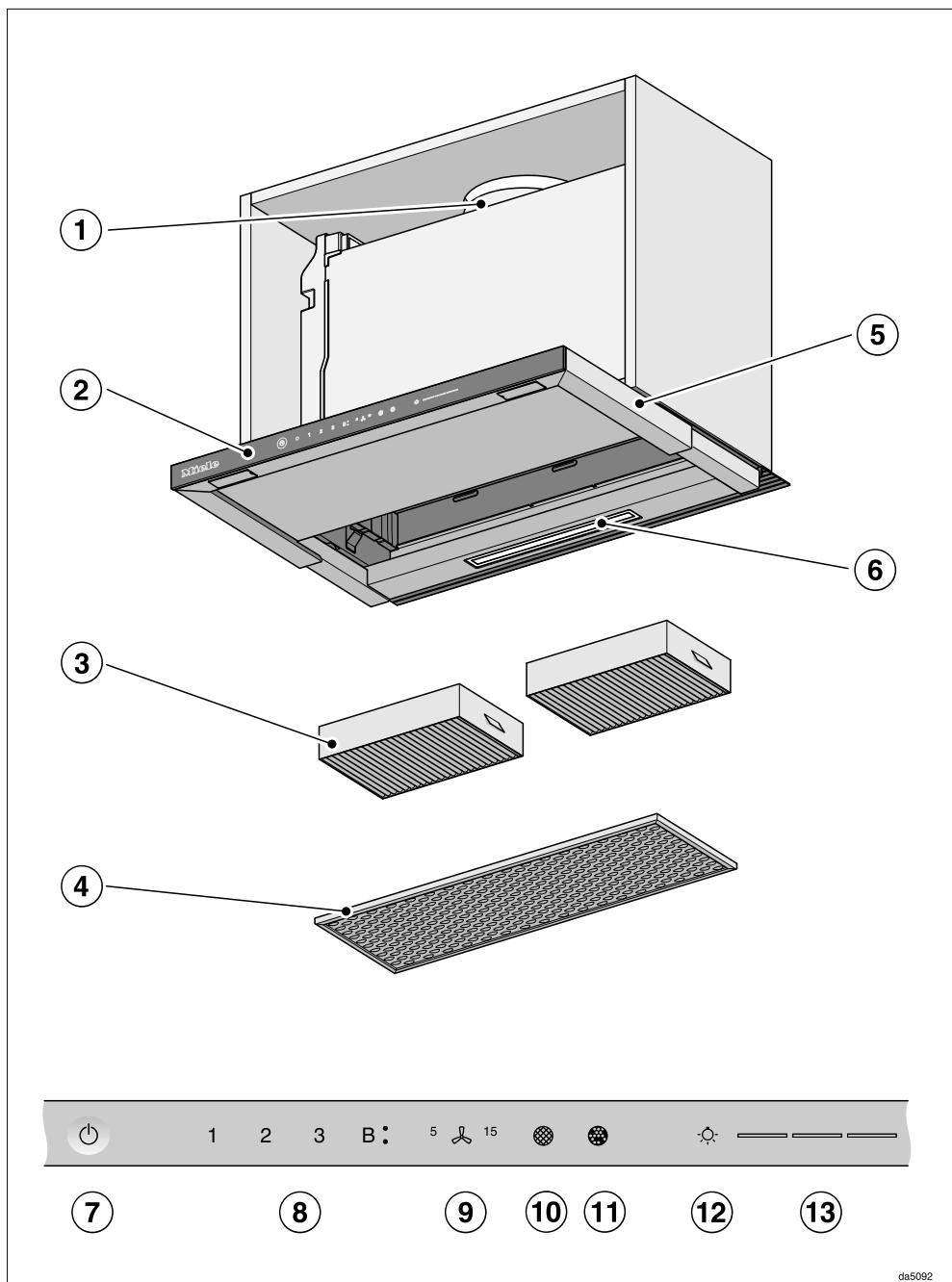

da5092

- ① Выпускной патрубок
- ② Элементы управления
- ③ Угольный фильтр
Одноразовые или регенерируемые угольные фильтры
Дополнительно приобретаемые принадлежности для режима рециркуляции
- ④ Жироулавливающий фильтр
- ⑤ Выдвижной экран вытяжки
- ⑥ Освещение панели конфорок
- ⑦ Сенсорная кнопка включения и выключения вытяжки
- ⑧ Сенсорные кнопки включения/выключения и установки мощности вентилятора
- ⑨ Сенсорная кнопка функции остаточного хода вентилятора
- ⑩ Сенсорная кнопка счётчика рабочих часов жироулавливающего фильтра
- ⑪ Сенсорная кнопка счётчика рабочих часов угольных фильтров
- ⑫ Сенсорная кнопка включения/выключения и затемнения освещения панели конфорок
- ⑬ Сенсорные кнопки выбора и индикации уровня освещения

Описание функций

В зависимости от исполнения вытяжки у нее могут быть следующие функции:

Работа в режиме отвода воздуха



Всасываемый воздух проходит через жирулавливающие фильтры и выводится из здания наружу.

daif0494a

Работа в режиме рециркуляции

(только с монтажным комплектом и угольным фильтром, относящимся к дополнительно приобретаемым принадлежностям, см. главу «Технические характеристики»).



Всасываемый воздух проходит через жирулавливающие и угольный фильтры. Затем воздух выводится обратно в кухню.

daif0494b



Выбор режима отвода воздуха или режима рециркуляции

Кухонная вытяжка пригодна для работы в режиме отвода воздуха и в режиме рециркуляции. Мощность вентилятора настраивается на выбранный режим работы. Заводской установкой является режим рециркуляции. Для работы в режиме отвода воздуха вытяжку необходимо пере-настроить.

Переход на режим отвода воздуха выполняется с помощью отключения счётчика рабочих часов угольного фильтра (одного или нескольких).

- Нажмите кнопку Вкл./Выкл. .

Все символы горят с приглушённой яркостью.

- Нажмите и удерживайте кнопку остаточного хода ⁵ нажатой до тех пор, пока не загорятся символы жирулавливающего  и угольного  фильтра.

- Нажмите символ угольного фильтра .

Символ угольного фильтра  и индикатор уровня мощности вентилятора мигают.

- Нажмите кнопку **B**.

- Подтвердите действие нажатием кнопки угольного фильтра .

Все индикаторы погаснут.

Режим отвода воздуха установлен.

Если подтверждение с вашей стороны не последует в течение 4 минут, сохранится предыдущая установка.

Настройка функции Miele@home

Условия

- наличие сети Wi-Fi
- приложение Miele
- учётная запись Miele. Учётную запись Miele можно создать в мобильном приложении Miele.

Ваша вытяжка оснащена интегрированным Wi-Fi-модулем. Подключите кухонную вытяжку к домашней сети Wi-Fi. После этого вытяжкой можно управлять через приложение Miele.

Если ваша панель конфорок Miele также связана с домашней сетью Wi-Fi, то вы сможете пользоваться автоматическим управлением вытяжкой с помощью функции Con@ctivity.

На месте монтажа вытяжки необходимо обеспечить наличие сигнала вашей сети Wi-Fi достаточной интенсивности.

Вы можете установить соединение с домашней сетью Wi-Fi с помощью приложения Miele или через WPS.

Ввод в эксплуатацию

Доступность Miele@home

Использование мобильного приложения Miele зависит от доступности услуг Miele@home в вашей стране.

Услуги Miele@home доступны не в каждой стране.

Более подробную информацию о доступности вы найдёте на сайте www.miele.kz.

Мобильное приложение Miele

Приложение Miele можно скачать бесплатно в Apple App Store® или Google Play Store™.



Соединение через мобильное приложение

Можно создать сетевое соединение с помощью мобильного приложения Miele.

- Установите приложение Miele на вашем мобильном устройстве.

Для регистрации потребуется следующее.

1. Пароль от вашей сети Wi-Fi.
2. Пароль вашей вытяжки.



Паролем вытяжки являются 9 последних цифр серийного номера, который указан на типовой табличке.

Вы увидите типовую табличку, когда извлечёте жироулавливающие фильтры.







- Начните регистрацию прибора в мобильном приложении. Выполняйте процесс пошагово.

Если появится требование активировать Wi-Fi кухонной вытяжки, действуйте следующим образом.

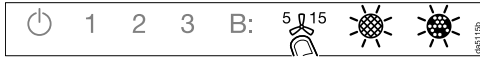
- Нажмите кнопку Вкл./Выкл. .

Все символы горят с приглушённой яркостью.



- Нажмите и удерживайте кнопку остаточного хода  нажатой до тех пор, пока не загорятся символы жирулавливающего  и угольного  фильтров.



- Нажмите кнопку **2**.

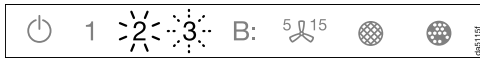

2 горит непрерывно, **3** мигает.

В течение последующих 2 минут кухонная вытяжка будет готова к соединению.



- Следуйте дальнейшим пошаговым указаниям в мобильном приложении.

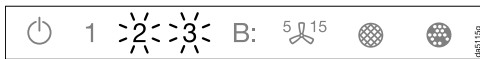

После успешной установки соединения, **2** и **3** горят непрерывно.



- Выйдите из режима соединения вытяжки, нажав кнопку остаточного хода вентилятора .

Теперь кухонной вытяжкой можно управлять через мобильное приложение.



Соединение через WPS

Ваш Wi-Fi-роутер должен иметь протокол WPS (Wi-Fi Protected Setup).

- Нажмите кнопку Вкл./Выкл. .

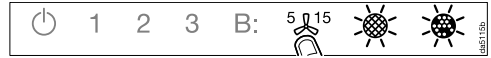
Все символы горят с приглушённой яркостью.



- Нажмите и удерживайте кнопку остаточного хода  нажатой до тех пор, пока не загорятся символы жирулавливающего  и угольного  фильтров.



- Нажмите кнопку **2**.



2 горит непрерывно, **3** мигает.

Wi-Fi-соединение должно одновременно запуститься на кухонной вытяжке и вашем WPS-роутере.

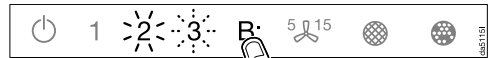

- Через несколько секунд нажмите кнопку **B** на вытяжке.



Через некоторое время **2** начнёт гореть непрерывно, а **3** и **B** будут мигать.

В течение следующих двух минут кухонная вытяжка будет готова к установке соединения.

Ввод в эксплуатацию

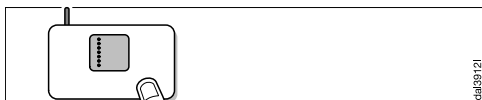

- Запустите WPS-соединение на вашем Wi-Fi-роутере.



После успешной установки соединения **2** и **3** горят непрерывно.

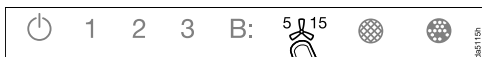

- Выйдите из режима соединения вытяжки, нажав кнопку остаточного хода вентилятора **5 15**.

Теперь кухонной вытяжкой можно управлять через мобильное приложение.

Если соединение не устанавливается, возможно, вы недостаточно быстро активировали WPS на своём роутере. Повторите вышеуказанные шаги ещё раз.

Совет: Если ваш Wi-Fi-роутер не поддерживает соединение через WPS, используйте соединение через мобильное приложение Miele.

Отмена Wi-Fi соединения (вернуться к заводской настройке)

Для создания нового Wi-Fi соединения необходимо сначала прервать существующее Wi-Fi соединение.

- Нажмите кнопку Вкл./Выкл. .

Все символы горят с приглушённой яркостью.



- Нажмите и удерживайте кнопку остаточного хода **5 15** нажатой до тех пор, пока не загорятся символы жирулавливающего  и угольного  фильтров.

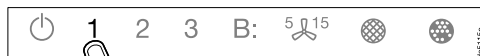

- Нажмите кнопку **1**.



При установленном Wi-Fi-соединении **2** и **3** горят непрерывно.

В течение двух следующих минут кухонная вытяжка будет готова к отмене соединения.

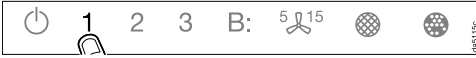

■ Нажмите кнопку **1**.



2 горит непрерывно, **3** мигает.

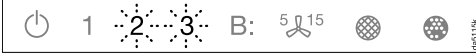

Через несколько секунд **2** и **3** начинают мигать. Соединение прервано.



■ Выйдите из режима регистрации, нажав кнопку остаточного хода вентилятора **5**.

Wi-Fi-соединение прервано. Можно установить новое соединение.

Настройка функции Con@ctivity

Функция Con@ctivity служит для непосредственного обмена данными между электрической панелью конфорок Miele и вытяжкой Miele. Это даёт возможность автоматически управлять вытяжкой в зависимости от рабочего состояния независимой электрической панели конфорок Miele.

- При включении конфорки автоматически включается местное освещение, и спустя короткое время включается вентилятор вытяжки.
- Во время приготовления пищи вытяжка автоматически выбирает уровень мощности вентилятора. Уровень мощности вентилятора зависит от количества включённых конфорок и выбранных уровней нагрева.
- После приготовления пищи вентилятор вытяжки и освещение панели конфорок автоматически выключаются по окончании остаточного хода работы вентилятора.

Более подробную информацию о данной функции вы найдете в главе «Управление».

Ввод в эксплуатацию

Настройка функции Con@ctivity через домашнюю сеть Wi-Fi (Con@ctivity 3.0)

Условия:

- наличие домашней сети Wi-Fi
- панель конфорок Miele с поддержкой технологии Wi-Fi

- Соедините вытяжку и панель конфорок с домашней сетью Wi-Fi (см. раздел «Настройка функции Miele@home»).

Функция Con@ctivity активируется автоматически.

Con@ctivity через прямое Wi-Fi соединение (Con@ctivity 3.0)

Условие:



- панель конфорок Miele с поддержкой технологии Wi-Fi

Если у вас нет домашней сети, то вы можете создать прямое соединение между панелью конфорок и вытяжкой.

- Нажмите кнопку Вкл./Выкл. .

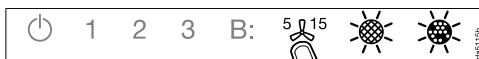
Все символы горят с приглушённой яркостью.



- Нажмите и удерживайте кнопку остаточного хода ⁵ нажатой до тех пор, пока не загорятся символы жирулавливающего  и угольного  фильтров.



- Нажмите кнопку **3**.

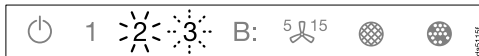

2 горит непрерывно, **3** мигает.

В течение последующих 2 минут кухонная вытяжка будет готова к соединению.

- Запустите установку Wi-Fi-соединения на панели конфорок. Информацию об этом см. в инструкции по эксплуатации панели конфорок.



После успешной установки соединения **2** и **3** горят непрерывно.

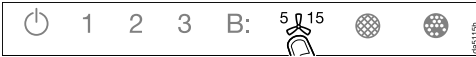

- Выйдите из режима соединения вытяжки, нажав кнопку остаточного хода вентилятора $5 \uparrow 15$.

Теперь функция Con@ctivity активирована.

При наличии прямого Wi-Fi-соединения панель конфорок и кухонную вытяжку невозможно интегрировать в домашнюю сеть. Если позже в этом появится необходимость, сначала отмените прямое Wi-Fi-соединение между панелью конфорок и кухонной вытяжкой (см. раздел «Отмена Wi-Fi-соединения»).

Повторное подключение



Если подключение невозможно или соединение прервано вытяжкой, мигают **2** и **3**.

- Отмените соединение с вытяжкой (см. раздел «Отмена Wi-Fi соединения») и панелью конфорок.
- Повторите подключение.

Эксплуатация (автоматическая работа)

Если активирована функция Con@ctivity, то вытяжка всегда работает в автоматическом режиме (см. главу «Ввод в эксплуатацию», раздел «Настройка функции Con@ctivity»).

Если вы хотите управлять вытяжкой вручную, следуйте указаниям в главе «Управление (ручной режим)», раздел «Приготовление без функции Con@ctivity».

Приготовление с функцией Con@ctivity (автоматический режим)

- Включите конфорку с любым уровнем мощности.

Включается освещение кухонной вытяжки.

- Вытяните экран.

Вытяжка включается на уровне **2**.

Во время приготовления пищи вытяжка автоматически выбирает уровень мощности вытяжки.

Решающее значение при этом имеет общая мощность панели конфорок, т. е. количество включённых конфорок и мощность выбранных уровней нагрева.

- При выборе более высокой мощности панели или включении нескольких конфорок вентилятор вытяжки также переходит на более высокую мощность.
- При уменьшении мощности панели или выключении конфорок уровень мощности вентилятора также адаптируется.

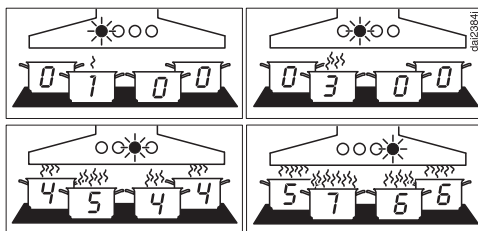

Примеры уровней мощности вентилятора от 1 до **6**

Время реакции

Вытяжка реагирует с задержкой, т.к. при этом учитывается, что изменение мощности панели конфорок не влияет непосредственно на количество испарений.

Поскольку панель конфорок направляет информацию к вытяжке с интервалами, это тоже может привести к задержке реагирования.

Реакция происходит в интервале от нескольких секунд до нескольких минут.

Процесс обжаривания

- Вы включаете какую-либо конфорку на самом высоком уровне мощности, например, для разогрева посуды перед обжариванием пищи. Далее в период времени от 10 секунд до 4 минут вы переключаете мощность на более низкий уровень (от 60 секунд до 5 минут для панели конфорок HiLight).

Вытяжка распознаёт процесс обжаривания.

Вытяжка включается и после переключения панели конфорок переходит на уровень мощности 3, сохраняя его в течение прим. 5 минут.

После этого уровень мощности вентилятора снова будет определяться с помощью функции Con@ctivity.

Также можно вручную заранее выбрать другой уровень мощности вентилятора.

Выключение

- Выключите все конфорки.

Вентилятор вытяжки в течение следующих минут будет постепенно снижать мощность, и, наконец, выключится.

Таким образом воздух кухни будет очищен от оставшихся испарений и запахов.

- Со ступени работы Booster вентилятор переключается сразу на уровень 3.
- Если вытяжка работает на уровне 3, то примерно через 1 минуту он переключится на уровень 2.
- С уровня 2 он через 2 минуты переключится на уровень 1.
- Через 2 минуты работы на уровне 1 вытяжка выключается.
- По истечении следующих 30 секунд выключится освещение конфорок.

Процесс приготовления окончен.

Если экран вытяжки остаётся выдвинутым, при следующем включении панели конфорок вновь автоматически включится кухонная вытяжка: через несколько секунд после включения панели конфорок вентилятор включится и будет короткое время работать в режиме **2**, а затем сразу в режиме **1**. Далее работа будет выполняться в автоматическом режиме.

Эксплуатация (автоматическая работа)

Временный выход из автоматического режима работы

Так можно временно выйти из автоматического режима при приготовлении пищи.

- Вы выбираете ручную другой уровень мощности вентилятора.
- Или выключаете вытяжку вручную.
- Или активируете функцию остаточного хода вентилятора ¹⁵ вытяжки. Вентилятор выключается спустя заданное время, освещение остаётся включённым.

Теперь функциями вытяжки можно управлять ручную (см. главу «Управление (ручной режим)»).

Возврат в автоматический режим

Вытяжка возвращается в автоматический режим, если:

- После ручного выбора уровня мощности вентилятора вы не управляете вытяжкой примерно 5 минут.
- Или выбранный ручную уровень мощности вентилятора снова соответствует автоматическому.
- Или вентилятор вытяжки и панель конфорок были выключены минимум 30 секунд. При следующем включении панели конфорок снова запустится автоматический режим.

Вы также можете управлять вытяжкой вручную в течение всего процесса приготовления.

- Включите вентилятор вытяжки **до** включения панели конфорок.

Если после приготовления пищи вытяжка и панель конфорок были выключены минимум 30 секунд, то при следующем включении панели конфорок снова запустится автоматический режим работы.

Приготовление без функции Con@ctivity (ручной режим)

При следующих условиях вытяжкой можно управлять вручную.

- Функция Con@ctivity не активирована.
- Вы временно выключили функцию Con@ctivity (см. главу «Управление (автоматический режим)», раздел «Временный выход из автоматического режима работы»).

Включение вытяжки

Включайте вытяжку, как только начинаете приготовление пищи. Таким образом, испарения будут улавливаться с самого начала.

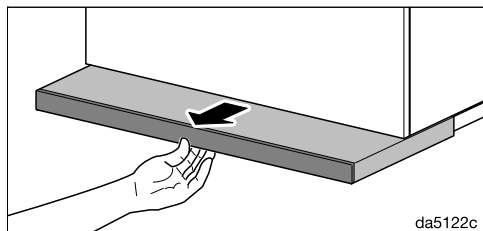

- Выдвиньте экран. Для оптимальной мощности и низкого уровня шума экран вытяжки следует выдвинуть полностью.

Вытяжка включается на уровне **2**.

Выбор уровня мощности

При образовании испарений и запахов от легкого до сильного уровня Вы можете выбрать ступени мощности **1 - 3**.

При приготовлении с временным, интенсивным выделением пара и образованием запаха, например, при обжаривании, выбирайте уровень мощности **В (Booster)**.

- Касанием кнопок **1 - В** выберите нужную мощность.

Выбор второго уровня Booster

- При выборе уровня Booster загорается символ **В•**. Если вам нужен более интенсивный уровень мощности, нажмите кнопку **В** ещё раз.

Загорится символ **В•**.

Второй уровень Booster активирован. Расход воздуха на короткое время увеличится.

Переключение уровня Booster на более низкую ступень

При активированной (предустановленной) системе управления питанием первый уровень Booster через 5 минут автоматически переключается на уровень **3**.

Переключение со второго уровня Booster на первый уровень Booster происходит через 2 минуты (даже при деактивированной системе управления питанием).

Эксплуатация (ручной режим работы)

Выбор времени остаточного хода вытяжки

Оставляйте вытяжку в работающем состоянии в течение нескольких минут после приготовления пищи. Воздух на кухне будет очищен от оставшихся испарений и запахов.

Это позволит избежать отложения загрязнений на вытяжке и, следовательно, образования запахов.

Функция остаточного хода вытяжки обеспечивает автоматическое отключение вентилятора по истечении установленного времени.

■ После приготовления при включённом вентиляторе коснитесь кнопки остаточного хода $5 \text{ } \text{⌚}^{15}$

- 1 раз: вытяжка выключится через 5 минут (**5** ⌚ горит).

- 2 раза: вентилятор выключится через 15 минут (⌚ **15** горит).

- Если вы снова нажмёте кнопку остаточного хода $5 \text{ } \text{⌚}^{15}$, то вентилятор останется включённым ($5 \text{ } \text{⌚}^{15}$ погаснет).

Выключение вытяжки

■ При повторном нажатии кнопки выбранного уровня мощности вытяжка выключится.

■ При задвигании экрана вытяжки вентилятор также отключится.

Включение/выключение/затемнение подсветки панели конфорок

■ Вытягиванием и задвиганием экрана на вытяжки или касанием кнопки «Подсветка» ☾ можно включать и выключать подсветку конфорок.

■ Если при задвинутом экране вытяжки вы хотите лишь включить подсветку конфорок, сначала коснитесь кнопки «Вкл./Выкл.» ⏻ , а затем кнопки «Подсветка» ☾ .

При включении подсветка включается на максимальной яркости. Загораются все 3 полоски рядом с кнопкой подсветки ☾ .

■ При включённом освещении удерживайте кнопку подсветки ☾ нажатой. Яркость будет уменьшаться до тех пор, пока вы не отпустите кнопку.

■ При повторном нажатии и удерживании кнопки подсветки ☾ яркость будет увеличиваться до тех пор, пока вы не отпустите кнопку.

■ Кроме того, вы можете выбрать 3 уровня яркости, нажимая полоски рядом с кнопкой подсветки ☾ .

Защитное отключение

Если система управления электропитанием выключена, то вытяжка и подсветка панели конфорок автоматически отключатся через 12 часов.

■ Для повторного включения нажмите кнопку Вкл./Выкл. ⏻ .

Настройка счётчика работы жиросушающих фильтров



Вы можете настроить счётчик рабочих часов в соответствии с вашими потребностями.

В заводской установке интервал между очистками составляет 30 часов.

- Более короткий интервал в 20 часов будет целесообразным, если вы много жарите или используете фритюр.
- Даже если вы редко готовите, короткий интервал между процессами очистки имеет смысл. Это предотвратит затвердевание отложений жира, затрудняющее очистку.
- Более продолжительный интервал от 40 до 50 часов может быть выбран, если вы регулярно готовите пищу с низким содержанием жира.

- Нажмите кнопку Вкл./Выкл. .

Все символы горят с приглушённой яркостью.

- Нажмите и удерживайте кнопку остаточного хода  нажатой до тех пор, пока не загорятся символы жиросушающего  и угольного  фильтров.

- Нажмите символ жиросушающего фильтра .

Символ жиросушающего фильтра  и индикатор уровня мощности вентилятора мигают.

Индикаторы от **1** до **В** показывают установленное время:

индикатор 1	20 часов
индикатор 2	30 часов
индикатор 3	40 часов
индикатор В	50 часов

- Нажатием цифр выберите нужное время.
- Подтвердите действие нажатием кнопки жиросушающего фильтра . Если вы не подтвердите ввод в течение 4 минут, сохранится предыдущая установка.

Изменение установок

Настройка или выключение счётчика рабочих часов угольных фильтров

Угольные фильтры требуются для работы в режиме рециркуляции.



Вы можете настроить счётчик рабочих часов в соответствии с вашими потребностями.

Для режима отвода воздуха его необходимо выключить.

В заводской установке интервал между заменами составляет 180 часов.

■ Нажмите кнопку Вкл./Выкл. .

Все символы горят с приглушённой яркостью.

■ Нажмите и удерживайте кнопку остаточного хода  нажатой до тех пор, пока не загорятся символы жирулавливающего  и угольного  фильтров.

■ Нажмите символ угольного фильтра .

Символ угольного фильтра  и индикатор уровня мощности вентилятора мигают.

Индикаторы от **1** до **В** показывают установленное время:

индикатор **1** 120 часов

индикатор **2** 180 часов

индикатор **3** 240 часов

индикатор **В** выключен

■ Нажатием цифр выберите нужное время.

■ Подтвердите действие нажатием кнопки угольного фильтра . Если подтверждение с вашей стороны не последует в течение 4 минут, сохранится предыдущая установка.

Отключение системы управления электропитанием



Помните, что отключение этой системы может привести к повышенному энергопотреблению.

Отключение/включение системы управления питанием

■ Нажмите кнопку Вкл./Выкл. .

Все символы горят с приглушённой яркостью.

■ Нажмите и удерживайте кнопку остаточного хода  нажатой.

Символы жирулавливающего  и угольного  фильтров загорятся спустя несколько секунд, ещё через 5 секунд загорится индикатор уровня мощности вентилятора **1**.

■ Далее последовательно нажмите

- кнопку подсветки ,

- кнопку **1** и снова

- кнопку подсветки .

Если система управления питанием включена, то индикаторы **1** и **В** горят непрерывно.

Если она выключена, индикаторы **1** и **В** мигают.

■ Для выключения системы управления питанием нажмите кнопку **1**.

Индикаторы **1** и **В** мигают.

■ Для активации режима нажмите кнопку **В**.

Индикаторы **1** и **В** горят непрерывно.

- Подтвердите действие нажатием кнопки остаточного хода .

Все лампы погаснут.

Если вы не подтвердите действие в течение 4 минут, сохранится предыдущая установка.



Звуковой сигнал сенсорных кнопок

При выборе функции с помощью сенсорной кнопки прозвучит короткий звуковой сигнал в качестве подтверждения действия.

Звуковой сигнал можно отключить.

- Нажмите кнопку Вкл./Выкл. .

Все символы горят с приглушённой яркостью.

- Нажмите и удерживайте кнопку остаточного хода  нажатой до тех пор, пока не загорятся символы жирулавлывающего  и угольного  фильтров.

- Нажмите кнопку **В**.

Звуковой сигнал выключен.

- Для включения звукового сигнала выполните те же действия.

После отключения вытяжки от источника питания или после отключения электроэнергии звуковой сигнал включается по умолчанию, независимо от последних настроек.

Рекомендации по экономии электроэнергии

Работа этой вытяжки характеризуется высокой эффективностью и экономией электроэнергии. Следующие советы помогут Вам пользоваться прибором с экономией энергоресурсов:

- При приготовлении обеспечьте хорошую вентиляцию кухни. Если в режиме отвода воздуха не будет достаточного поступления воздуха, то вытяжка будет работать неэффективно и повысится уровень шума.
- По возможности готовьте при слабом уровне мощности/нагрева. При этом образуется меньше испарений, и вытяжка будет включаться на низком уровне мощности. Таким образом, будет снижен расход электроэнергии.
- Регулярно чистите или заменяйте фильтры. При сильном загрязнении фильтров снижается мощность вытяжки и уровень гигиены, повышается опасность возгорания.
- Используйте функцию Con@ctivity. Кухонная вытяжка включается и выключается автоматически. Вытяжка выбирает оптимальный уровень мощности в зависимости от текущего режима приготовления, обеспечивая тем самым экономный расход энергии.
- При управлении вытяжкой вручную обращайте внимание на следующее:
 - Проверяйте выбранный уровень мощности вытяжки. Чаще всего бывает достаточен низкий уровень мощности. Используйте уровень Booster только при необходимости.
 - При сильном образовании испарений заранее включайте высокий уровень мощности. Это более эффективно, чем пытаться удалить распространившиеся на кухне испарения с помощью длительной эксплуатации вытяжки.
 - Следите за тем, чтобы вытяжка всегда была выключена после приготовления пищи. Если после приготовления воздух на кухне необходимо будет ещё очистить от оставшихся испарений и запахов, используйте функцию остаточного хода вентилятора. Вентилятор автоматически выключится по истечении выбранного времени остаточного хода.

 Перед каждым техобслуживанием и чисткой отключайте вытяжку от электросети (см. главу «Указания по безопасности и предупреждения»).

Корпус

Общая информация

 Поверхности прибора и элементы управления подвержены образованию царапин и порезов. Поэтому обратите внимание на следующие указания по чистке.

- Очищайте все внешние поверхности и элементы управления только с помощью губчатой салфетки, моющего средства и теплой воды.
- В заключение вытирайте насухо все поверхности мягкой тканью.

Не допускается использовать

- чистящие средства, содержащие соду, кислоту, хлориды или растворители,
- абразивные чистящие средства, например, абразивные порошки и пасты, грубые губки, например, предназначенные для чистки кастрюль, или использованные губки с остатками абразивных средств.

Особые указания для поверхностей из нержавеющей стали

При чистке применяются средства, указанные в разделе «Общая информация», помимо этого пригодны неабразивные чистящие средства для поверхностей из нержавеющей стали.



Для того, чтобы избежать быстрого нового загрязнения, рекомендуется использовать специальное средство для ухода за поверхностями из нержавеющей стали (можно приобрести в сервисной службе Miele или в интернет-магазине).

Особые указания для стеклянных поверхностей

- При чистке применяются средства, указанные в разделе «Общая информация», помимо этого подходит бытовое чистящее средство для стеклянных поверхностей.

Счётчик рабочих часов

Вытяжка запоминает время, в течение которого она работает.

Счётчики рабочих часов сигнализируют о необходимости очистки или замены фильтров – загорается символ жировулавливающего фильтра  или символа угольного фильтра .

Вы можете настроить счётчик рабочих часов в соответствии с вашими потребностями (см. главу «Изменение установок»).

Жироулавливающий фильтр

⚠ Опасность возгорания
Фильтр с большими отложениями жира может загореться.
Регулярно очищайте жироулавливающий фильтр.

Металлический жироулавливающий фильтр многоразового использования, установленный в приборе, задерживает твёрдые частицы, содержащиеся в испарениях (жир, пыль и т. д.), таким образом предотвращает загрязнение кухонной вытяжки.

Жироулавливающий фильтр необходимо регулярно очищать.

Сильное загрязнение жироулавливающего фильтра уменьшает эффективность работы, что приводит к более интенсивному загрязнению вытяжки и кухни.

Периодичность чистки

Скопившийся жир затвердевает спустя некоторое время и затрудняет очистку. Поэтому рекомендуется очищать жироулавливающий фильтр каждые 3-4 недели.

С помощью подсвеченного символа жироулавливающих фильтров  счётчик рабочих часов напомнит вам о регулярной очистке фильтра.

Извлечение жироулавливающего фильтра

⚠ Фильтр может упасть вниз при его извлечении.

Это может привести к повреждению самого фильтра и панели конфорок, расположенной под вытяжкой.

При извлечении фильтра крепко держите его в руке.

- Вытяните экран вытяжки.

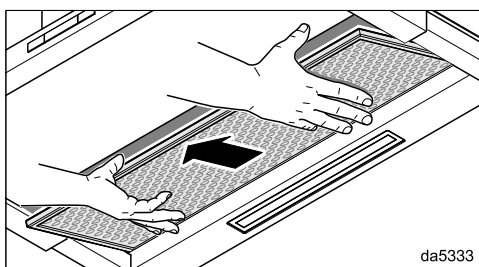
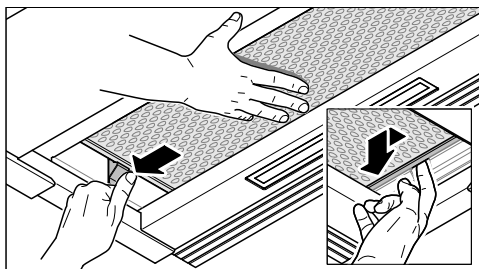

da5333

- Придерживайте жироулавливающий фильтр правой рукой. Нажмите на блокировку с левой стороны. Фильтр соскальзывает вниз.
- Надавите на жироулавливающий фильтр с правой стороны немного влево.
- Извлеките жироулавливающий фильтр движением вниз.

Ручная очистка жирославливающего фильтра

- Очищайте жирославливающий фильтр с помощью щётки и теплой воды, в которую добавлено мягкое моющее средство для мытья посуды вручную. Не используйте концентрированные моющие и абразивные средства.

Неподходящие чистящие средства

Неподходящие средства при их регулярном применении могут привести к повреждениям поверхностей фильтров.

Следующие моющие средства не разрешены к использованию:

- средства для растворения накипи
- абразивные порошки и пасты
- агрессивные универсальные чистящие средства и спреи для растворения жира
- спреи для чистки духовых шкафов

Очистка жирославливающего фильтра в посудомоечной машине

 Опасность повреждения из-за слишком высокой температуры в посудомоечной машине.

Вследствие слишком высоких температур жирославливающий фильтр может прийти в негодность, например из-за деформации.

Выберите программу, которая не превышает рекомендуемую температуру.

Следуйте указаниям в инструкции по эксплуатации посудомоечной машины.

- По возможности разместите жирославливающий фильтр в нижнем отсеке вертикально или под углом. Следите за тем, чтобы распылительное коромысло свободно двигалось.
- Используйте обычное моющее средство.
- Выберите программу с температурой не более 65 °С.

В зависимости от моющего средства на внутренних поверхностях жирославливающего фильтра могут остаться пятна. Это не оказывает никакого влияния на функциональные свойства фильтров.

После чистки

- После чистки положите фильтр высушить на поверхность, которая может впитывать влагу.
- После снятия жирославливающего фильтра рекомендуется очистить отложений жира также доступные части корпуса вытяжки. Это предотвратит опасность возгорания.

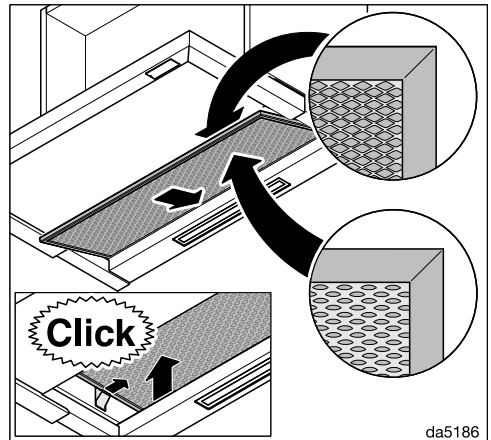

da5186

- Снова вставьте жирославливающий фильтр.

Чистка и уход

Обнуление счётчика рабочих часов жировулавливающих фильтров

После очистки фильтров обнулите счётчик.

- При включённом вентиляторе нажимайте кнопку жировулавливающего фильтра  в течение 3 секунд, пока не будет мигать только индикатор 1.

Символ жировулавливающего фильтра  погаснет.

Замена жировулавливающего фильтра

Вследствие регулярной эксплуатации и очистки поверхности фильтров могут изнашиваться.

При обнаружении повреждений замените жировулавливающий фильтр.

Жировулавливающий фильтр можно приобрести через сервисную службу Miele (см. информацию в конце данной инструкции по эксплуатации) или в торговых точках компании Miele.

Угольные фильтры

При работе в режиме рециркуляции кроме жировулавливающего фильтра также требуются два угольных фильтра. Они абсорбируют образующиеся во время приготовления запахи.

Угольные фильтры устанавливаются в экране вытяжки над жировулавливающим фильтром.

Вы сможете приобрести угольные фильтры в интернет-магазине компании Miele www.miele.kz, сервисной службе (см. информацию в конце данной инструкции) или в торговых точках компании Miele.

Обозначение типа фильтра Вы найдете в главе «Технические характеристики».

Установка/замена угольных фильтров

Для эксплуатации угольных фильтров требуется установка соответствующих рам. При этом учитывайте монтажный план.

- Извлеките жироулавливающий фильтр из кухонной вытяжки.
- Снимите упаковку с угольных фильтров.

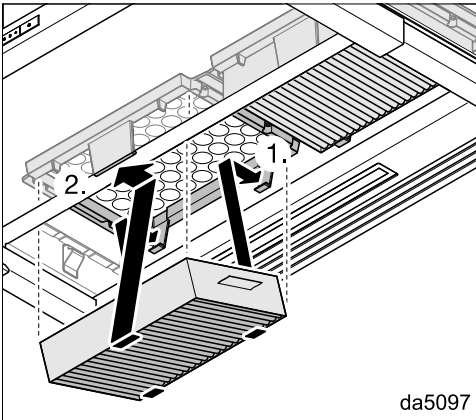

- Вдавите угольные фильтры в раму до щелчка.
- Снова вставьте жироулавливающий фильтр.
- Для извлечения угольных фильтров нажмите на язычок гнезда, слегка сдвигая его вперёд, и движением вниз извлеките угольные фильтры.

Периодичность замены

Всегда заменяйте угольные фильтры, если запахи перестанут абсорбироваться в достаточной степени, самое позднее – каждые 6 месяцев.

Счётчик рабочих часов напомнит вам с помощью горящего символа угольных фильтров  о необходимости их регулярной замены.

Обнуление счётчика рабочих часов угольных фильтров

После замены фильтров счётчик рабочих часов необходимо обнулить.

- Для этого при включённом вентиляторе нажимайте кнопку угольного фильтра  в течение 3 секунд, пока не будет мигать только индикатор 1.

Символ угольного фильтра  погаснет.

Утилизация угольных фильтров

- Использованные угольные фильтры можно утилизировать вместе с бытовым мусором.

Регенерируемые угольные фильтры

Для этой вытяжки можно приобрести регенерируемые угольные фильтры. Их можно использовать несколько раз после регенерации в духовом шкафу.

Указания по эксплуатации см. в соответствующей инструкции по эксплуатации.

Монтаж

Перед установкой

 Перед установкой обратите внимание на всю информацию, приведённую в этой главе и в главе «Указания по безопасности и предупреждения».

Рекомендации по проведению монтажа

- Для того, чтобы испарения удалялись как можно лучше, следует помнить, что вытяжку необходимо монтировать по центру над панелью конфорок, без смещения в сторону.
- Панель конфорок должна быть по возможности уже, чем вытяжка. По крайней мере, она должна иметь с ней одинаковую ширину.
- Место монтажа должно быть легко доступным. В случае сервисного обслуживания должен быть обеспечен доступ к вытяжке, а также возможность её демонтажа. Учитывайте это, например, при размещении шкафов, полок, потолочных и декоративных элементов вблизи вытяжки.

Принадлежности для монтажа

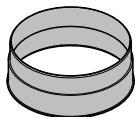

1 выпускной канал
для вытяжного канала \varnothing 150 мм

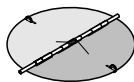

1 обратный клапан
для установки в выпускной патрубок блока мотора (не для режима рециркуляции)

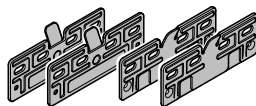

4 монтажных пластины
для монтажа в шкаф шириной 600 мм

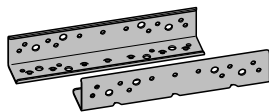

2 монтажных уголка
для монтажа в шкаф шириной 900 мм (только для приборов шириной 896 мм)

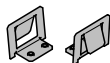

2 пружинных зажима
для монтажа в шкаф шириной 900 мм (только для приборов шириной 896 мм)

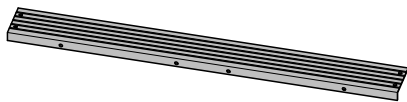

1 дистанционная планка
для закрывания зазора между задней стороной прибора и стеной

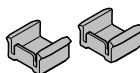

2 ограничителя глубины
для ограничения задвигания экрана вытяжки

08272520

11574700

08286021

08383320

11597850

08565780

11940470



4 винта М4 x 8 мм



4 (8)* винта (-ов) 4 x 15 мм



4 винта 4 x 30 мм



8 (12)* винтов 4 x 15 мм



4 винта М4 x 12 мм *



4 винта М4 x 8,5 мм *



2 винта 3,9 x 7,5 мм с колпачками

* Для приборов шириной 896 мм.

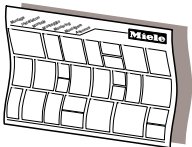

Монтажный план

Отдельные этапы монтажа описаны в монтажном плане.

08095672

Принадлежности для монтажа в режиме рециркуляции

Для режима рециркуляции требуются следующие дополнительно приобретаемые принадлежности.

01056271

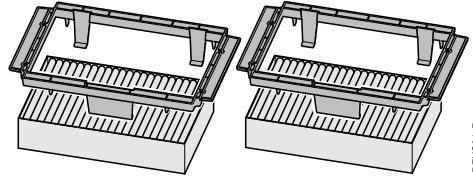

08879120

DKFS31-P

Монтажный комплект DKFS 31-х

включает 2 держателя и 2 угольных фильтра (DKFS 31-P с одноразовыми угольными фильтрами или DKFS 31-R с регенерируемыми угольными фильтрами)

04832511

07270730

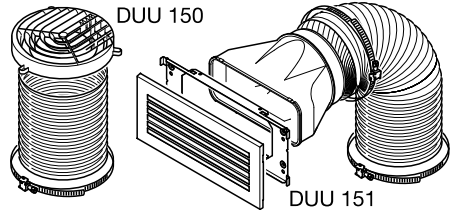

DUU 150 151

06462181

Монтажный комплект DUU 15х

включает в себя поворотный патрубок, шланг и хомуты (DUU 150 для верхней части шкафа или DUU 151 для боковых сторон или фронтальной части шкафа).

16860m4p

dna3mie

Монтаж

Размеры прибора

Рис. 1. DAS 4631 в шкафу шириной 600 мм

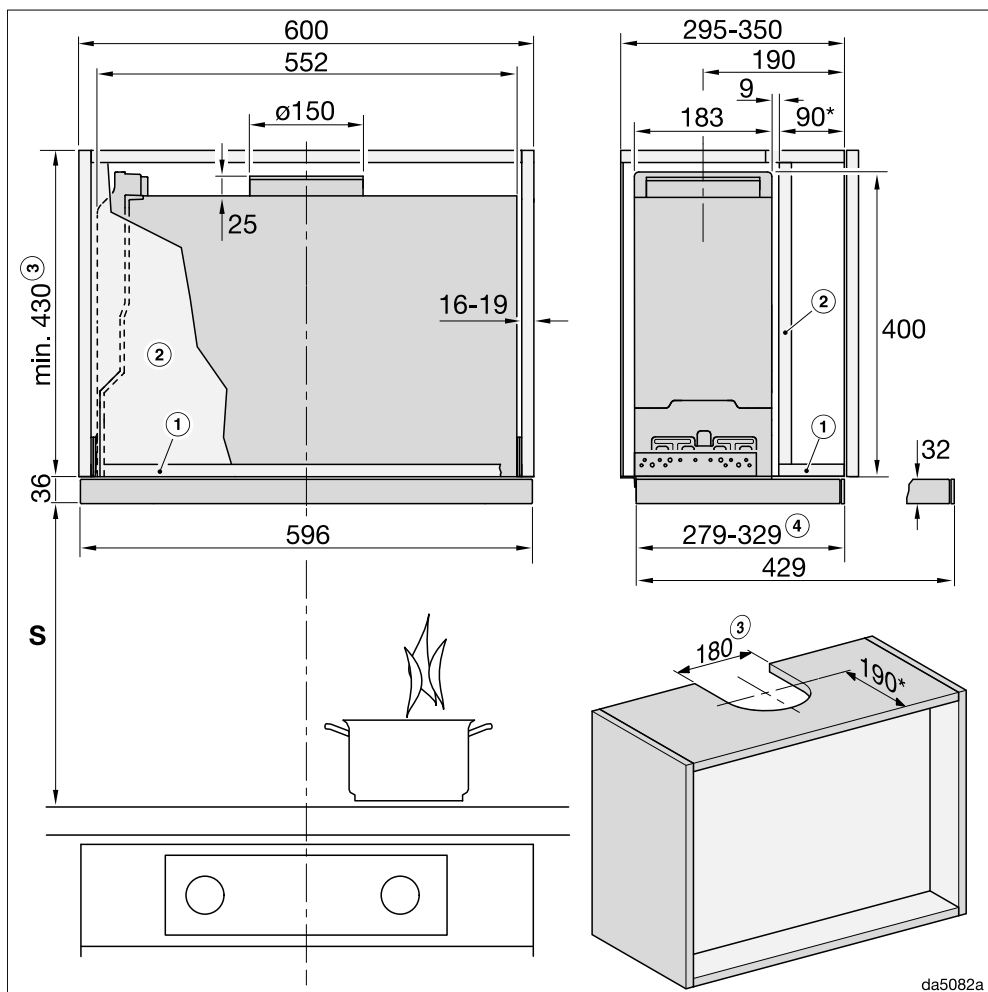

da5082a

Рисунок приведён без соблюдения масштаба.

Рис. 2. DAS 4931 в шкафу шириной 900 мм

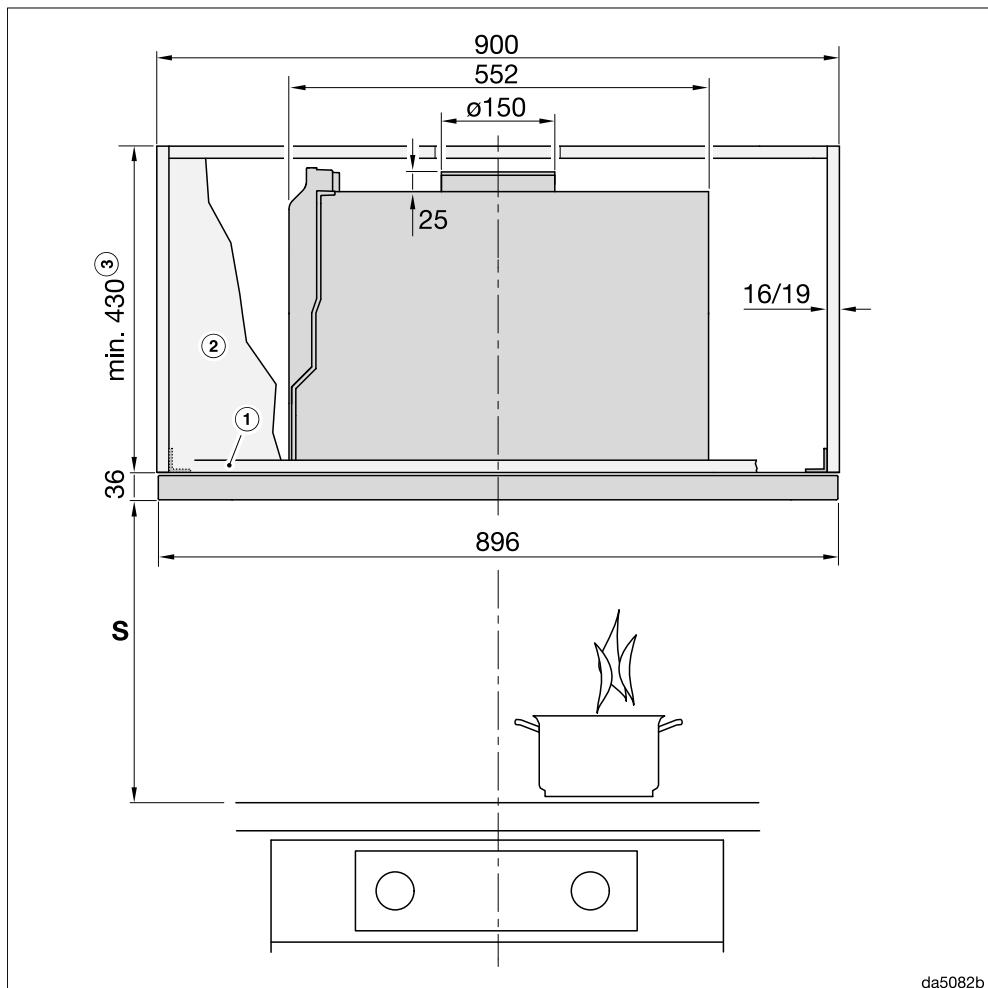

da5082b

Рисунок приведён без соблюдения масштаба.

Вид сбоку см. на рис. 1.

Монтаж

Рис. 3. DAS 4931 в шкафу шириной 600 мм или в шкафу 900 мм с боковыми отделениями



Рисунок приведён без соблюдения масштаба.

Вид сбоку см. на рис. 1.

Примечания к рис. 1–3:

- ① Для крепления кухонной вытяжки передняя часть шкафа должна иметь дно.
- ② Если предусмотрена промежуточная стенка, её необходимо извлечь.
- ③ Режим отвода воздуха или режим рециркуляции с комплектом для переоборудования DUU 150.
- ④ Регулируется ограничителем глубины.

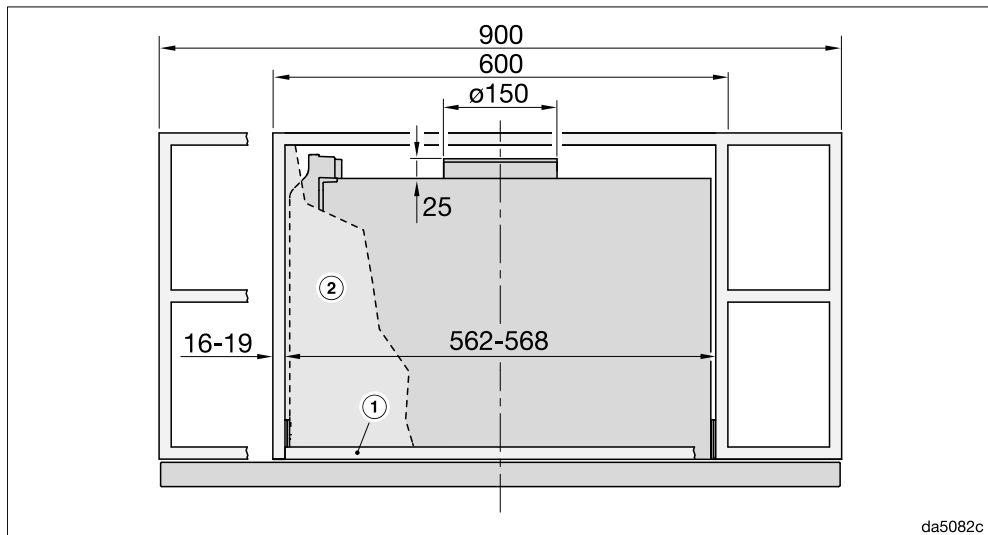
* В данных условиях монтажа экран закрывает передний край корпуса. Если вы выдвигаете или задвигаете кухонную вытяжку на большее расстояние, соответствующим образом адаптируйте размеры.

Расстояние между панелью конфорок и вытяжкой (S)

При выборе расстояния между панелью конфорок и нижним краем вытяжки учитывайте указания производителя варочной поверхности.

Если в них не заданы безопасные расстояния большего размера, то соблюдайте следующие минимальные расстояния.

Учитывайте также информацию об этом в главе «Указания по безопасности и предупреждения».

Прибор	Минимальное расстояние S
Электрическая панель конфорок	450 мм
Электрогриль, фритюрница (электрическая)	650 мм
Газовая панель на несколько конфорок, общая мощность $\leq 12,6$ кВт, мощность отдельной горелки не более $> 4,5$ кВт.	650 мм
Газовая панель на несколько конфорок, общая мощность $> 12,6$ кВт и $\leq 21,6$ кВт, мощность отдельной горелки не более $> 4,8$ кВт.	760 мм
Газовая панель на несколько конфорок, общая мощность $> 21,6$ кВт, или одна из горелок $> 4,8$ кВт.	запрещается
Отдельная газовая конфорка мощностью ≤ 6 кВт	650 мм
Отдельная газовая конфорка мощностью > 6 кВт и $\leq 8,1$ кВт	760 мм
Отдельная газовая конфорка мощностью $> 8,1$ кВт	запрещается

Монтаж

Установка ограничителя глубины (опция)

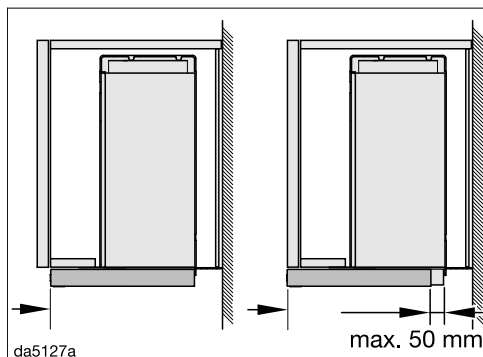

Вы можете ограничить задвигание экрана вытяжки.

Например, если задвинутый экран вытяжки должен находиться на одном уровне с передней кромкой мебельной дверцы, а не шкафа, вы можете расположить ограничитель глубины соответствующим образом.

Ограничитель можно сместить вперёд макс. на 50 мм.

Установите ограничители глубины в вытяжные механизмы экрана перед установкой кухонной вытяжки. После установки ограничители глубины можно зафиксировать в требуемом положении.

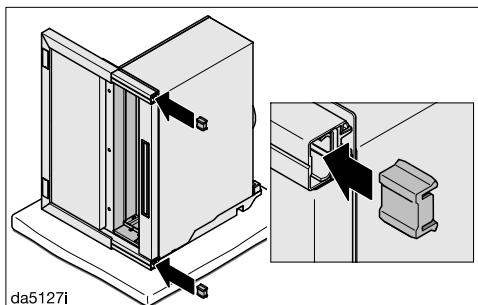

- Вставьте ограничители глубины в вытяжные механизмы экрана сзади. Выступ ограничителя глубины направлен назад.
- Установите кухонную вытяжку.
- Вытяните экран вытяжки.

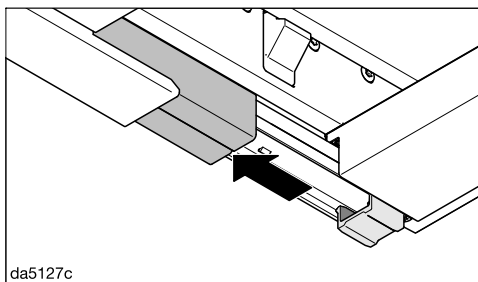

- Выдвиньте крышки вытяжных механизмов вперёд.

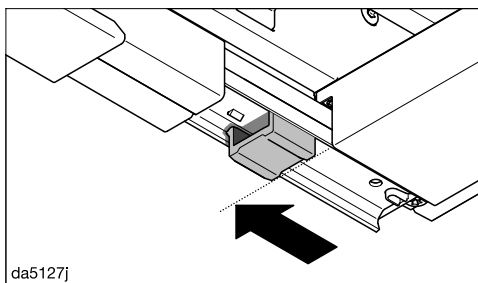

- Выдвиньте ограничители глубины вперёд до указанного положения.

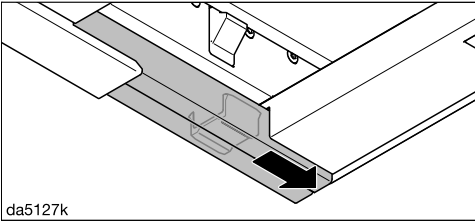

da5127k

- Снова задвиньте крышки назад.

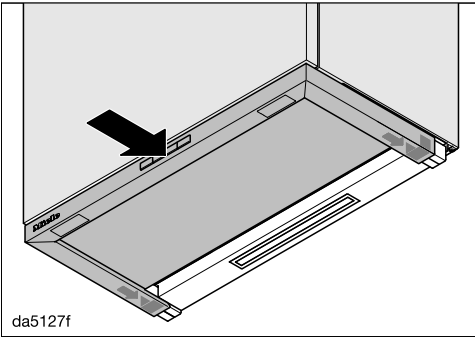

da5127f

- Осторожно задвиньте экран вытяжки до желаемого положения.

При этом ограничители глубины перемещаются в желаемое положение.

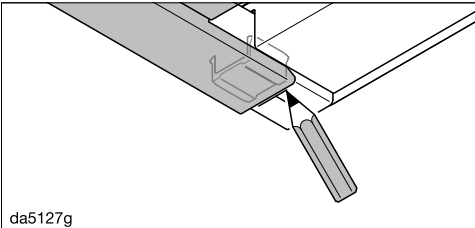

da5127g

- Маркером отметьте положение задней кромки экрана на крышке.
- Вытяните экран вытяжки.

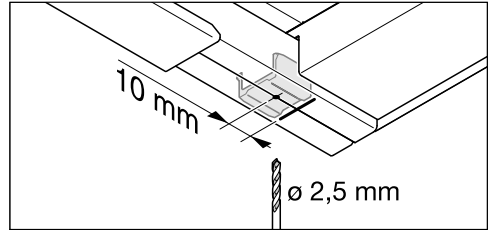

da5127l

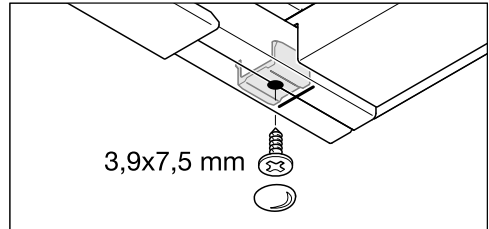

- Предварительно просверлите отверстие за 10 мм до разметки и закрепите ограничители глубины.

Монтаж

Воздуховод

⚠ При одновременной эксплуатации кухонной вытяжки и устройства горения, зависящего от комнатного воздуха, в некоторых обстоятельствах существует опасность отравления!

Обязательно примите во внимание главу «Указания по безопасности и предупреждения».

В случае сомнения получите подтверждение безопасной работы прибора у специалиста по эксплуатации систем отопления и вентиляции.

В качестве воздуховода используйте только гладкие трубы или гибкие отводные шланги из негорючего материала.

Для достижения максимальной производительности по воздуху, низкого уровня шума и безопасной работы прибора необходимо учесть следующее:

- Сечение воздуховода не должно быть меньше, чем поперечное сечение штуцера воздуховода (см. главу «Размеры прибора»). Прежде всего это касается плоских каналов.
- Воздуховод должен быть максимально коротким и прямым.
- Используйте только отводы с большим радиусом.
- Воздуховод нельзя перегибать или сдавливать.
- Все соединения должны быть прочными и герметичными.

- Если воздуховод имеет заслонки, то они должны открываться при включении вытяжки.

Любое уменьшение потока воздуха снижает производительность по воздуху и увеличивает уровень шума.

Вентиляционная труба

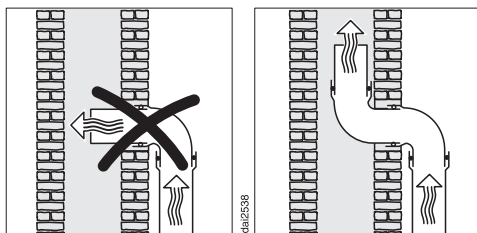

Если вытяжной канал отводится в вентиляционную трубу, то входной штуцер должен быть направлен в сторону потока воздуха.

Если вентиляционная труба используется несколькими вытяжными приборами, то поперечное сечение вентиляционной трубы должно быть достаточно большим.

Обратный клапан

- В системе отвода воздуха используйте обратный клапан.

Обратный клапан препятствует нежелательному воздухообмену между воздухом в помещении и наружным воздухом при выключенной кухонной вытяжке.

Если вытяжной канал отводится на улицу, то рекомендуется встраивание вентиляционного патрубка Miele в стену или проходного изолятора Miele в крышу (дополнительно приобретаемые принадлежности). Обратный клапан входит в их комплектацию.

На случай если в вашей системе отвода воздуха не предусмотрен обратный клапан, он содержится в комплекте кухонной вытяжки.

Обратный клапан устанавливается в выпускной патрубок вентилятора.

Конденсат

При прокладывании воздуховода, например, через холодное помещение или чердак из-за разницы температур в воздуховоде может образовываться конденсат. Для уменьшения разницы температур требуется изоляция воздуховода.

При горизонтальном прокладывании воздуховода необходимо соблюдать минимальный уклон 1 см на каждый метр в сторону потока воздуха. Уклон предотвратит возможное попадание конденсата в вытяжку.

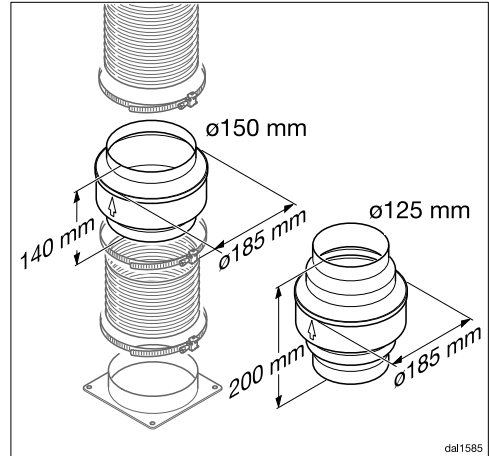

Кроме изоляции воздуховода рекомендуется установка устройства защиты от попадания конденсата, в котором собирается и испаряется образующийся конденсат.

Устройства защиты от попадания конденсата являются дополнительно приобретаемыми принадлежностями для воздуховодов диаметром 125 мм или 150 мм.

Устройство защиты от попадания конденсата должно монтироваться вертикально, над выпускным патрубком кухонной вытяжки, как можно ближе к нему. Стрелка на корпусе указывает направление потока воздуха.

Miele не несёт ответственности за функциональные дефекты или повреждения, вызванные недостаточным отводом воздуха.

Монтаж

Шумоподавитель

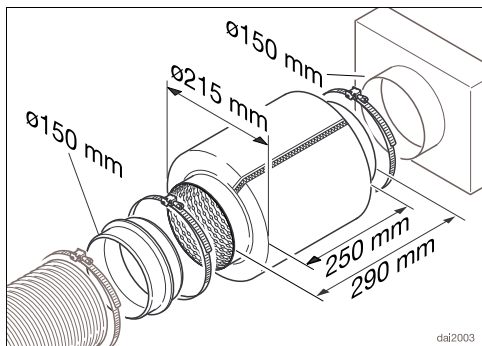

Для дополнительной звукоизоляции с внешней стороны в воздуховоде можно установить шумоподавитель (дополнительно приобретаемая принадлежность).

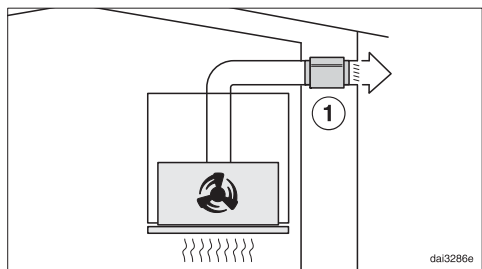

В режиме отвода воздуха шумоподавитель уменьшает внешние шумы, которые могут проникать на кухню через воздуховод (например, шум улицы). Для этого шумоподавитель должен располагаться перед выходным отверстием воздуховода ①, как можно ближе к нему.

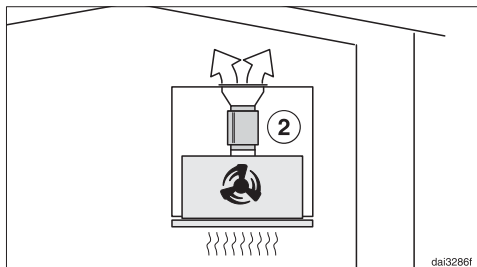

В режиме рециркуляции шумоподавитель устанавливается между выпускным патрубком и выпускной решёткой ②. Проверьте область встраивания.

Электроподключение

Вытяжка оснащена электрическим кабелем с вилкой для подключения к розетке с заземляющим контактом.

Если доступ к розетке ограничен или планируется стационарное подключение, то в месте подключения должны быть предусмотрены устройства защитного отключения от сети для каждого полюса.



Опасность пожара из-за перегрева.

Подключение вытяжки к сети с помощью многоместных розеток или удлинителей может привести к перегрузке кабеля.

В целях безопасности не используйте многоместные розетки или удлинители.

Электропроводка с заземлением должна быть выполнена согласно нормам VDE 0100 (ПУЭ).

В целях безопасности для подключения вытяжки в соответствующем помещении требуется использовать Устройство защитного отключения типа A  на ток утечки не более 30 мА.

Повреждённый сетевой кабель замените только специальным кабелем того же типа (можно приобрести в сервисной службе Miele). В целях обеспечения безопасности замена кабеля должна проводиться только квалифицированным специалистом или специалистом сервисной службы Miele.

Информация о токопотреблении и номинале предохранителя указана в инструкции по эксплуатации или на типовой табличке. Сравните эту инфор-

мацию с данными электрического подключения на месте.

В случае сомнений проконсультируйтесь со специалистом по электромонтажу.

Возможна периодическая или продолжительная эксплуатация прибора от автономного или не синхронизированного с сетью электроснабжающего оборудования (например, автономные сети, резервные системы). Условием для эксплуатации в данном случае является соответствие системы электроснабжения требованиям EN 50160 или аналогичного стандарта. Соблюдение мер защиты, предусмотренных правилами внутренней электропроводки и данного прибора Miele, должно обеспечиваться также и в режиме автономной и не синхронизированной с сетью эксплуатации, или в процессе монтажа их следует заменить на эквивалентные, как это описано, например, в последней редакции правил применения VDE-AR-E 2510-2.

Сервисная служба

На сайте www.miele.kz/service вы найдёте информацию, как можно самостоятельно исправить неполадки, а также информацию о запасных частях и принадлежностях от Miele.

Контактная информация для обращений в случае неисправностей

При возникновении неисправностей, которые вы не можете устранить самостоятельно, обращайтесь в сервисную службу Miele.

Вызвать специалиста сервисной службы Miele можно онлайн на сайте <https://www.miele.kz/domestic/service-21.htm>.

Контактные данные сервисной службы Miele указаны в конце данного документа.

Сообщите сервисной службе модель и фабричный номер прибора. Эти данные указаны на типовой табличке.

Расположение типовой таблички

Вы увидите типовую табличку, когда извлечёте жируоулавливающий фильтр.

Гарантия

Гарантийный срок составляет 2 года.

Подробную информацию об условиях гарантии Вы найдете в разделе «Гарантия качества товара».

Документы соответствия

Сертификат соответствия
ЕАЭС RU C-DE.АЯ46.В.31669/23
с 24.10.2023 по 23.10.2028

Декларация о соответствии
ЕАЭС N RU Д-DE.АЯ46.В.14558/20 с
02.03.2020 по 01.03.2025

Соответствует требованиям Технических регламентов Таможенного союза (в настоящее время Евразийского экономического союза)

ТР ТС 004/2011 "О безопасности

низковольтного оборудования"

ТР ТС 020/2011 "Электромагнитная совместимость технических средств"

ТР ЕАЭС 037/2016 "Об ограничении применения опасных веществ в изделиях электротехники и радиоэлектроники".

Условия транспортировки

Прибор должен транспортироваться согласно манипуляционным знакам, указанным на упаковке. Не допускается подвергать прибор ударным нагрузкам при погрузочно-разгрузочных работах.

Условия хранения

Прибор должен храниться в сухом и чистом помещении, при температуре в помещении от +5 до +35°C, не допускайте воздействия прямых солнечных лучей.

Дата изготовления

Дата изготовления указана на типовой табличке в формате месяц/год.

Срок хранения не установлен

Срок службы прибора 10 лет

Нижеследующая информация актуальна только для Украины:

соответствует требованиям «Технического регламента ограничения использования некоторых небезопасных веществ в электрическом и электронном оборудовании (2011/65/ЕС)»

Постановление Кабинета Министров Украины от 10.03.2017 №139

Технические характеристики

Мотор вентилятора	160 Вт
Подсветка панели конфорок	3 Вт
Общая потребляемая мощность	163 Вт
Напряжение сети, частота	230 В пер. тока, 50 Гц
Автомат защиты	10 А
Длина сетевого кабеля	1,5 м
Вес	
DAS 4631	12 кг
DAS 4931	14 кг

Модуль Wi-Fi

Диапазон частот	2,400–2,4835 ГГц
Максимальная излучаемая мощность	< 100 мВт

Дополнительно приобретаемые принадлежности для режима рециркуляции

Для режима рециркуляции требуются следующие монтажные комплекты:

- DUU 150 или DUU 151,
- DKFS 31-P или DKFS 31-R (регенерируемый). Монтажные комплекты включают в себя два угольных фильтра и необходимые монтажные рамы для первоначального оснащения.

Дополнительно потребуется приобрести угольный фильтр DKF 31-P или DKF 31-R (регенерируемый). Упаковки включают в себя 2 угольных фильтра.

Гарантия качества товара

Уважаемый покупатель!

Гарантийный срок на бытовую технику, ввезенную на территорию страны приобретения через официальных импортеров составляет 24 месяца, при условии использования изделия исключительно для личных, семейных, домашних и иных нужд, не связанных с осуществлением предпринимательской деятельности.

На аксессуары и запасные части, приобретаемые отдельно, не в составе основного товара, гарантийный срок не устанавливается.

Гарантийный срок исчисляется с даты передачи товара покупателю. Пожалуйста, во избежание недоразумений, сохраняйте документы, подтверждающие передачу товара (товарные накладные, товарные чеки и иные документы, подтверждающие передачу товара в соответствии с требованиями действующего законодательства) и предъявляйте их сервисным специалистам при обращении за гарантийным обслуживанием.

В течение гарантийного срока Вы можете реализовать свои права на безвозмездное устранение недостатков изделия и удовлетворение иных установленных законодательством требований потребителя в отношении качества изделия, при условии использования изделия по назначению и соблюдения требований по установке, подключению и эксплуатации изделия, изложенных в настоящей инструкции.

В случае выполнения подключения третьими лицами сохраняйте документы, свидетельствующие об оплате и выполнении услуг по установке и подключению.

Внимание! Каждое изделие имеет уникальный заводской номер. Заводской номер позволяет установить дату производства изделия и его комплектацию. Называйте заводской номер изделия при обращении в сервисную службу Miele, это позволит Вам получить более быстрый и качественный сервис.

В случае устранения сервисной службой Miele неполадок оборудования в период действия гарантийного срока посредством замены детали указанного оборудования, клиент обязан вернуть представителю сервисной службы демонтированную деталь по окончании ремонта (в момент устранения неполадки оборудования).

Сервисная служба Miele оставляет за собой право отказать в гарантийном обслуживании в случаях:

- Обнаружения механических повреждений товара;
- Неправильного хранения и/или небрежной транспортировки;
- Обнаружения повреждений, вызванных недопустимыми климатическими условиями при транспортировке, хранении и эксплуатации;
- Обнаружения следов воздействия химических веществ и влаги;
- Несоблюдения правил установки и подключения;
- Несоблюдения требований инструкции по эксплуатации;
- Обнаружения повреждений товара в результате сильного загрязнения;
- Обнаружения повреждений в результате неправильного применения моющих средств и расходных материалов или использования не рекомендованных производителем средств по уходу;
- Обнаружения признаков разборки, ремонта и иных вмешательств лицами, не имеющими полномочий на оказание данных услуг;
- Включения в электрическую сеть с параметрами, не соответствующими ГОСТу, ДСТУ;
- Повреждений товара, вызванных животными или насекомыми;
- Противоправных действий третьих лиц;

Гарантия качества товара

- Действий непреодолимой силы (пожара, залива, стихийных бедствий и т.п.);
- Нарушения функционирования товара вследствие попадания во внутренние рабочие объемы посторонних предметов, животных, насекомых и жидкостей.

Гарантийное обслуживание не распространяется на:

- работы по регулировке, настройке, чистке и прочему уходу за изделием, оговоренные в настоящей Инструкции по эксплуатации;
- работы по замене расходных материалов (элементов питания, фильтров, лампочек освещения, мешков-пылесборников, и т.д.), оговоренные в настоящей Инструкции по эксплуатации.

Недостатками товара не являются:

- запах нового пластика или резины, издаваемый товаром в течение первых дней эксплуатации;
- изменение оттенка цвета, глянца частей оборудования в процессе эксплуатации;
- шумы (не выходящие за пределы санитарных норм), связанные с принципами работы отдельных комплектующих изделий, входящих в состав товара:
 - вентиляторов
 - масляных/воздушных доводчиков дверей
 - водяных клапанов
 - электрических реле
 - электродвигателей
 - ремней
 - компрессоров
- шумы, вызванные естественным износом (старением) материалов:
 - потрескивания при нагреве/охлаждении
 - скрипы
 - незначительные стуки подвижных механизмов
- необходимость замены расходных материалов и быстроизнашивающихся частей, пришедших в негодность в результате их естественного износа.

Сервисные центры Miele

Сервисная сеть Miele включает в себя собственные сервисные центры в Алматы и Киеве, региональных сервисных специалистов Miele и партнерские сервисные центры в регионах. Со списком городов, в которых представлен сервис Miele, Вы можете ознакомиться на интернет-сайте компании:

- *для Казахстана: www.miele.kz*
- *для Украины: www.miele.ua*

В случае необходимости сервисной поддержки просим обращаться по телефонам “Горячей линии”, указанным на странице **Контактная информация о Miele**.

Контактная информация о Miele

По всем вопросам, связанным с приобретением техники, приобретением дополнительных принадлежностей и расходных материалов, а также в случае необходимости сервисной поддержки просим обращаться по телефону "Горячей линии".

Республика Казахстан

ТОО « Миле »

050060, г. Алматы, ул. Абиша Кекилбайулы, 34, БЦ «Capital Tower», офис 11-02

Тел. (727) 313 23 00

Факс (727) 311 10 42

Горячая линия 8-800-080-53-33

E-mail: info@miele.kz

Internet: www.miele.kz

Украина

ООО « Миле »

ул. Жилианская 48, 50А, Киев, 01033 БЦ « Прайм »

Тел. 0 800 500290 (звонок со стационарного телефона на территории Украины бесплатный)

(044) 496 03 00

E-mail: info@miele.ua

Internet: www.miele.ua

Другие страны СНГ

По всем вопросам приобретения дополнительных принадлежностей и расходных материалов, а также в случае необходимости сервисной поддержки, просим обращаться к продавцу, у которого Вы приобрели это изделие.

Внимание!

Условия гарантии в данных странах (в силу местного законодательства) могут быть иными. Уточнить условия гарантии можно у продавца.

Производитель:

Миле & Ци. КГ, Карл-Миле-Штрассе, 29, 33332 Гютерсло, Германия
Miele & Cie. KG, Carl-Miele-Straße 29, 33332 Gütersloh, Deutschland

Изготовлено на заводе:

Империа-Верке оХГ, Миле-Штрассе, 1, 59759 Арнсберг, Германия
Imperial Werke oHG, Miele-Straße 1, 59759 Arnsberg, Deutschland

Импортеры:

ТОО Миле
Казахстан
050060, г. Алматы,
ул. Абиша Кекилбайулы, 34,
БЦ «Capital Tower», офис 11-02
Тел. (727) 313 23 00
8-800-080-53-33
Факс (727) 311 10 42
E-mail: info@miele.kz
Internet: www.miele.kz

ООО «Миле»
ул. Жилианская 48, 50А
01033 Киев, Украина
Телефон: + 38 (044) 496 0300

E-mail: info@miele.ua
Internet: www.miele.ua



EAC

DAS 4631, DAS 4931

ru-KZ

M.-Nr. 12 619 230 / 00